

SÉRIE
PEERLUX[®]



IHB

 **PEERLESS**[®]
electric-électrique

INCE|T|ON[®]
PEERLESS CANADA

CONCEPT

Le IHB est un **luminaire à LED** pour une installation **suspendue** avec des câbles d'aviation par un tiers. Lentille en Acrylique transparent ou opalin. Sans lentille disponible en option. Fabriqué en aluminium de calibre robuste et très léger. Les modèles peuvent être configurés en fonction de la longueur et du nombre de modules choisis. Idéal pour les environnements commerciaux et industriels.

Montage en rangée disponible, consultez l'usine.

CERTIFICATION

Approuvé UL1598 et normes CSA C22.2 No. 250**

Convient aux endroits humides.



*LED garantie limitée de cinq (5) ans. **** Conforme à Buy American Act.

Température de fonctionnement: -20°C to +35°C / -4°F to +95 °F, consultez l'usine pour des températures de fonctionnement en dehors de la plage indiquée. * Tous les produits disponibles ne sont pas qualifiés DLC. Consultez la liste des produits qualifiés DLC à l'adresse designlights.org pour savoir quelles versions sont qualifiées.

Les spécifications sont sujettes à changement. Prière de confirmer les dernières spécifications avant de passer votre commande.



STRUCTURE

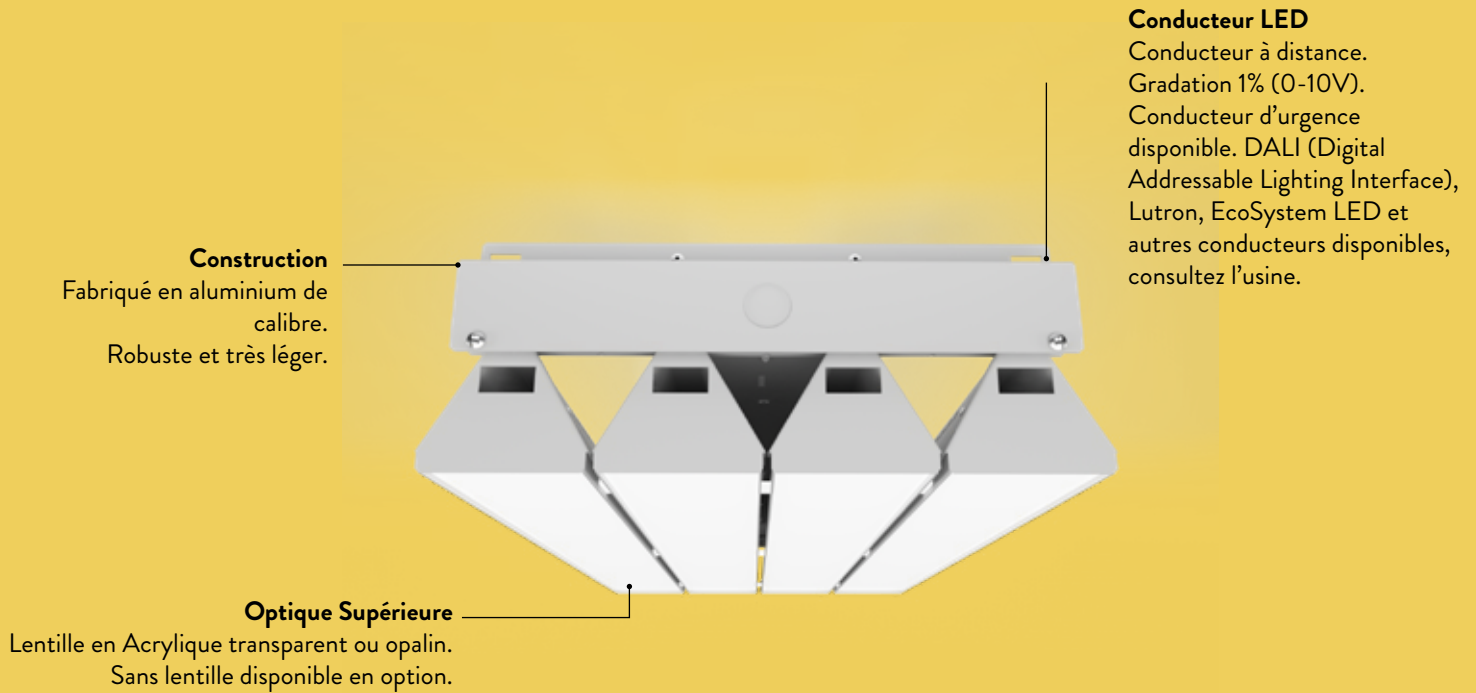

MONTAGE

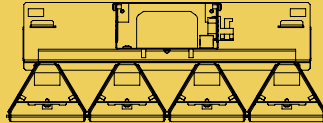

*Installation **suspendue** avec des câbles d'aviation par un tiers



CONFIGURATIONS PERSONNALISÉES



Les luminaires peuvent être configurés en fonction de la longueur et du nombre de modules choisis.

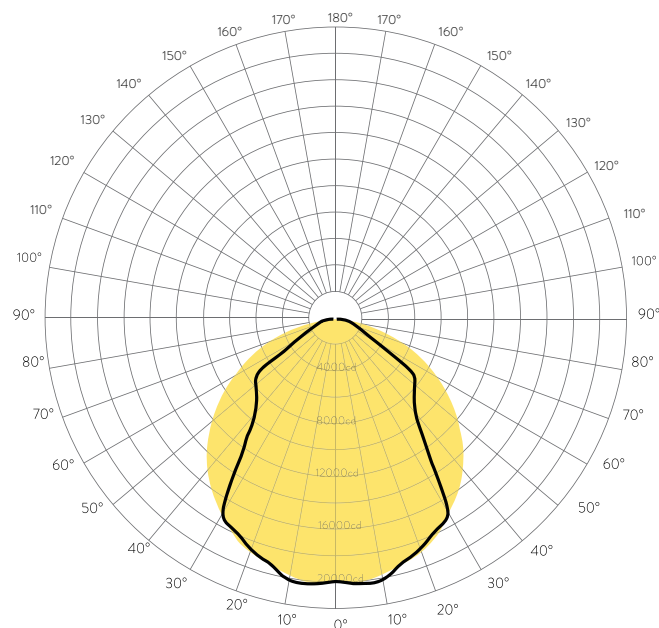

DONNÉES PHOTOMÉTRIQUES



IHB-N-12-4-8M-480-40K

0°-180° 
90°-270° 



4000K



5000K

OPTIONS DE BLANC ACCORDABLE

Disponible en 4000K et 5000K



COULEUR

Fini brillant blanc standard en peinture en poudre cuite au four. Autres couleurs et finis disponibles. Consultez l'usine.



DIMENSIONS

TAILLE	L	I	H
2PI	25.55"	12.45"	4.75"
4PI	51.10"	12.45"	4.75"

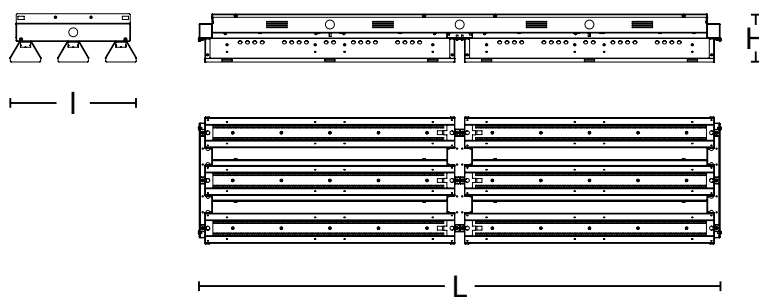

VUE DE DESSOUS

INFORMATION DE COMMANDE

IHB	12									
LUMINAIRE	DISTRIBUTION	LARGEUR	LONGUEUR	MODULES	LUMENS	CCT	PROTECTION	CONTRÔLE *OPTIONNEL*	CORDE D'ALIMENTATION *OPTIONNEL*	CONDUCTEUR
IHB = <i>Industrial High Bay</i>	N = Distribution Étroite (Standard)	12 = 12"	2 = 2pi	2M = 2 Modules	120 = 12000lm	40K = 4000K	CL-2 = 2 Modules Acrylique transparent	LO = Allumé/Éteint Occupation, Montage bas HO = Allumé/Éteint Occupation, Montage haut	C1 = Corde 5pi C2 = Corde 6pi C3 = Corde 8pi	MV = Norme 120V-277V Gradation (0-10V) 347 = Norme 347V Gradation (0-10V) EM = Conducteur d'urgence
				4M = 4 Modules	240 = 24000lm	50K = 5000K				
	4 = 4pi		6M = 6 Modules	360 = 36000lm	*Autre CCT, RGB (LED Rouge, Vert, et bleu), DM (tamiser pour réchauffer) disponibles, consultez l'usine	CL-6 = 6 Modules Acrylique transparent	LSP = Atténuation 50% Occupation, On/Off Photocellule, Montage bas HSP = Atténuation 50% Occupation, Allumé/Éteint Photocellule, Montage haut	C6 = Corde 12pi		
			8M = 8 Modules	480 = 48000lm					CL-8 = 8 Modules Acrylique transparent	
	W = Distribution Large (Optionnel)					TW = Blanc Accordable	OP = Lentille opale *omettre pour sans lentille			

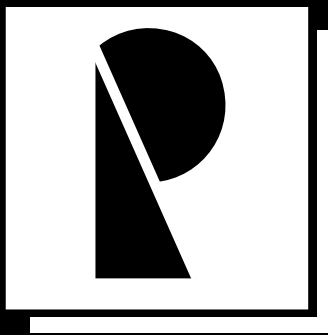

BUREAU:
255-438 Isabey
St-Laurent, QC H4T 1V3
T: 514.595.1671
F: 514.595.4411

PRODUCTION:
2900 Loyalist Str.
Cornwall, ON K6H 6C8
T: 613.510.1268
F: 613.510.1268

info@peerless-electric.com
Peerless-Electric.com