



CATALOGUE

À propos

Peerless Electric, qui a plus de 85 ans d'expérience dans la conception et la fabrication de luminaires de qualité pour les marchés commercial, industriel et institutionnel, est une société bien établie et dynamique. Nous fournissons des solutions d'éclairage aux concepteurs, architectes et ingénieurs en éclairage partout en Amérique du Nord. Nos produits ont été choisis pour certains des travaux les plus prestigieux au Canada et à l'étranger. Détenue à 100% par des Canadiens, Peerless Electric exploite un laboratoire approuvé par CSA et cULus à Montréal. Notre équipe dynamique des ventes et du service à la clientèle est facilement accessible partout en Amérique du Nord pour votre commodité.

Sommaire

- Série Arclux.....4-23
- Série Peerlux.....24-59
- Série Evalux.....58-69



Au-delà de toute comparaison, la série Arclux® s'inspire du design architectural et de l'esthétique contemporaine. Elle offre une qualité d'éclairage exceptionnelle et une qualité de finition de haut niveau. Arclux® utilise les dernières avancées technologiques de l'industrie de l'éclairage permettant de franchir de nouvelles barrières grâce à une optique intelligente, à des performances de pointe et à une installation facile. La série Arclux® propose une gamme de luminaires raffinés et remarquables. Ces luminaires rehaussent tous les espaces architecturaux avec une solution d'éclairage puissante et moderne.

SÉRIE
ARCLUX®



HTP

Horizontal . Transparent . Plane

Luminaire à LED pour une installation suspendue avec câbles d'aviation. Distribution de lumière 45% en haut et 55% en bas. , la lumière vers le haut et le bas fournit une qualité supérieure d'éclairage. Lorsqu'il est éteint, son design épuré et moderne le rend presque transparent. Lentille PMMA avec un corps transparent. Idéal pour les environnements intérieurs comme les bureaux, les hôpitaux et les écoles. Montage en rangée disponible, consultez l'usine.

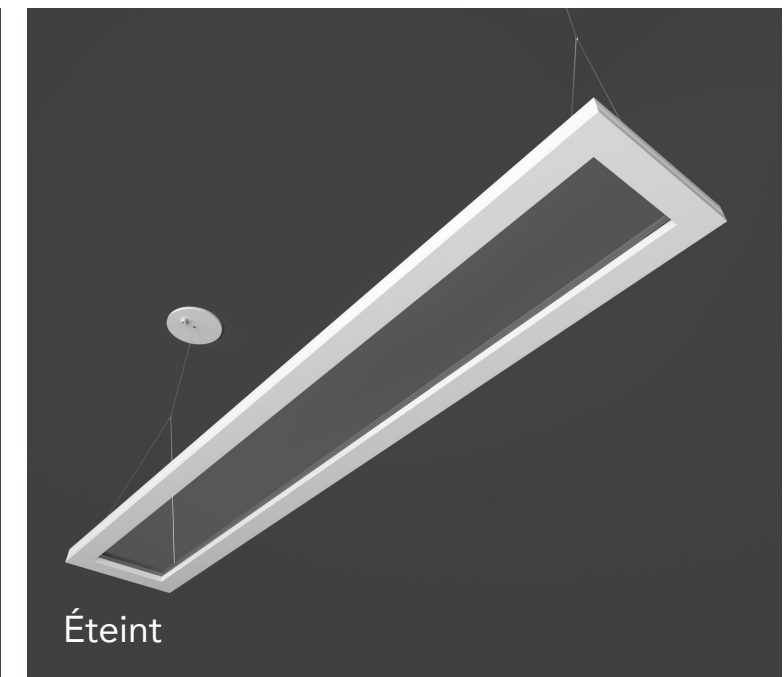

ISA

I . Structure . Architectural

Luminaire à LED pour une installation suspendue avec câbles d'aviation. Doté d'un design semi-transparent lorsqu'il est éteint et d'une excellente efficacité lorsqu'il est allumé, offrant une qualité supérieure d'éclairage. Optique opal et discret louvered avec un boîtier en aluminium extrudé avec embouts en aluminium moulé sous pression. Idéal pour les environnements intérieurs comme les bureaux, les hôpitaux et les écoles. Montage en rangée disponible, consultez l'usine.



Allumé - opal



Allumé - discret louvered



LDXI

Linear . Direct . Indirect

Luminaire à LED pour une installation suspendue (avec câbles d'aviation), en surface ou mural. Configurations, motifs et coins personnalisés disponibles, consulter l'usine. Présente un design minimaliste et épuré offrant une qualité d'éclairage supérieure. Lentille "Snap-in" acrylique plat dépoli avec un boîtier en aluminium extrudé. Idéal pour les environnements commerciaux et architecturaux. Montage en rangée disponible, consultez l'usine.

CONFIGURATIONS, MOTIFS ET COINS PERSONNALISÉS

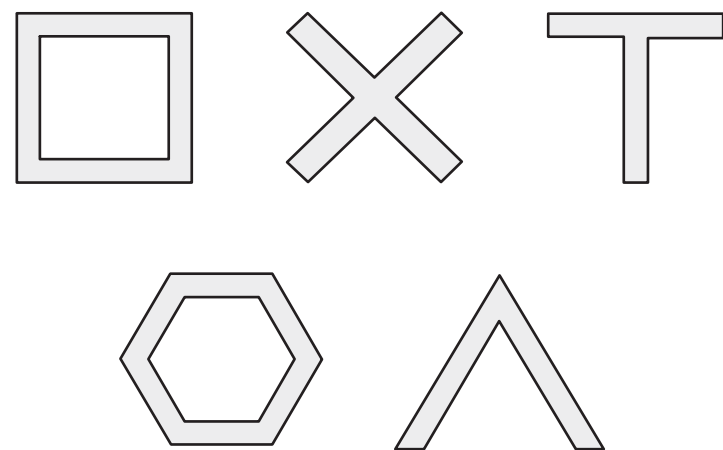

MOTIF CARRÉ

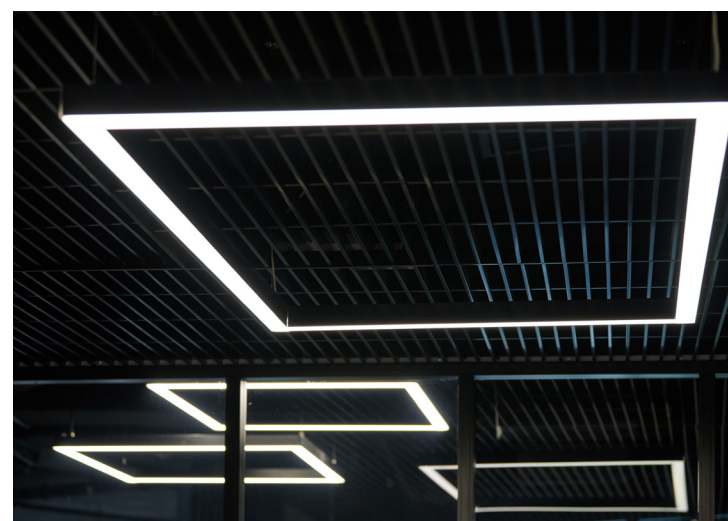
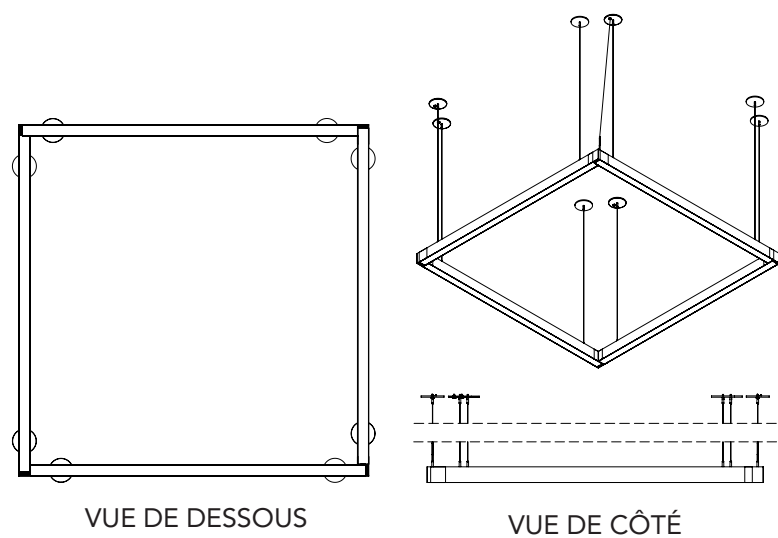

Motif carré - bureau

X PATTERN

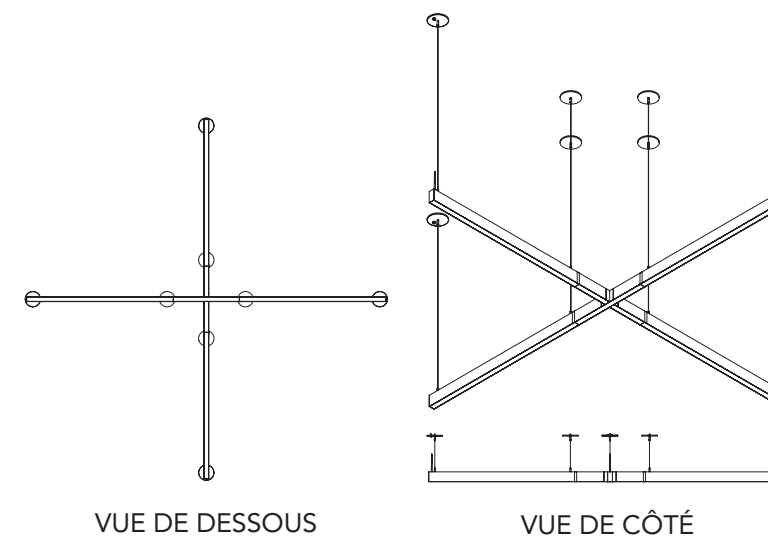

Motif en X



CUSTOM COLORS

Fini brillant blanc standard en peinture en poudre cuite au four. Autres couleurs et finis disponibles. Consultez l'usine. Brillant / Mat / Couleurs personnalisés

LDXR

Linear . Direct . Recessed

Luminaire LED pour une installation encastrée ou mural. Configurations, motifs et coins personnalisés disponibles, consulter l'usine. Présente un design minimaliste et épuré offrant une qualité d'éclairage supérieure. Lentille "Snap-in" acrylique plat dépoli avec un boîtier en aluminium extrudé. Idéal pour les environnements commerciaux et architecturaux. Montage en rangée disponible, consultez l'usine.

CONFIGURATIONS, MOTIFS ET COINS PERSONNALISÉS



COIN RÉGULIER

Coin à 90 degrés situé dans le même plan que le plafond ou le mur.



COIN INTERIEUR

Monte le long du mur, puis traverse le plafond.

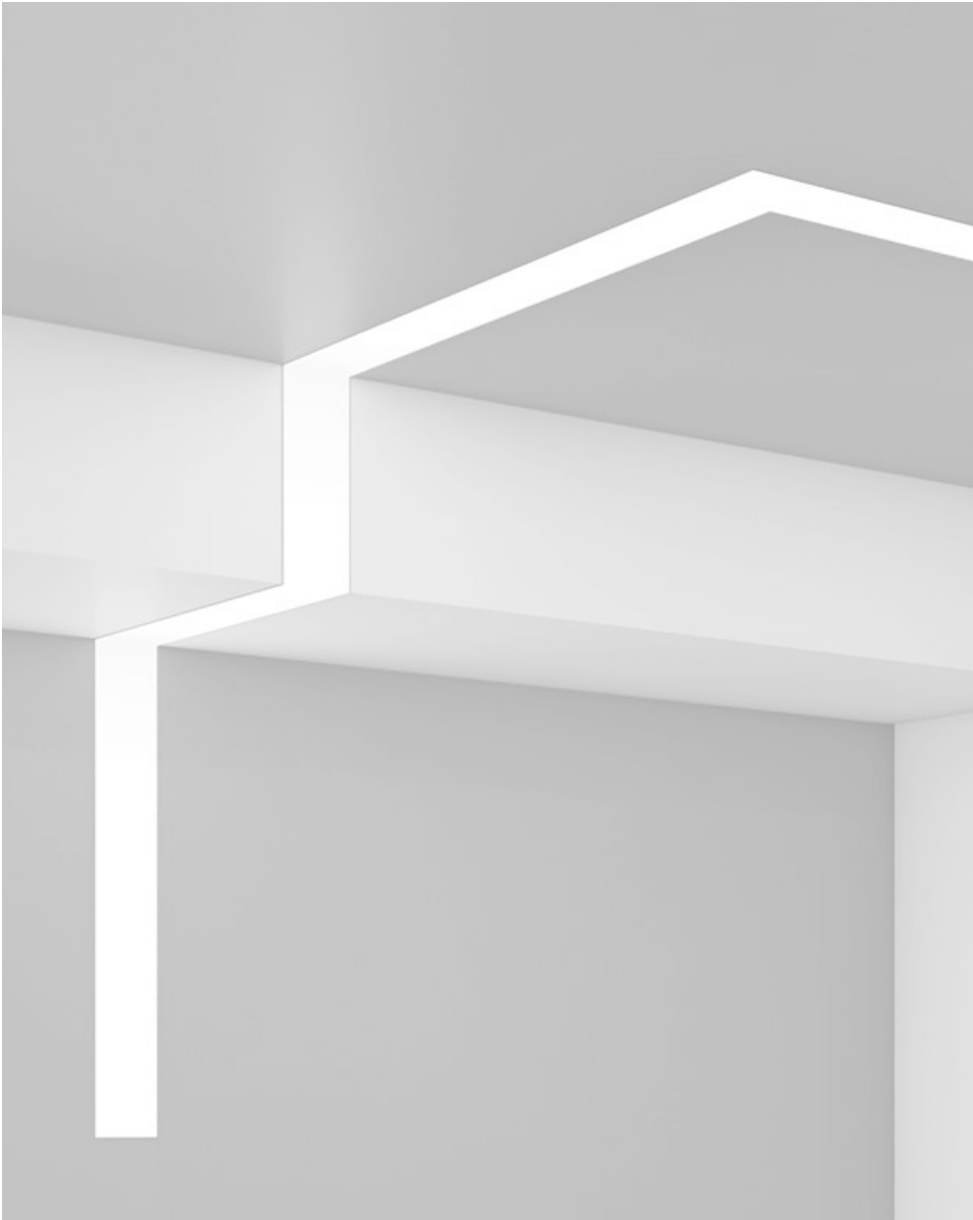

COIN EXTERIEUR

Traverse le plafond puis monte sur la cloison.



RINA

Round . Indirect . Direct . Architectural

Luminaire à LED pour une installation suspendue (avec câbles d'aviation). Présente un design minimaliste et épuré offrant une qualité d'éclairage supérieure. Lentille "Snap-in" acrylique plat dépoli avec un boîtier en aluminium extrudé. Idéal pour les environnements commerciaux et architecturaux. Montage en rangée disponible.



RQ1

Une ouverture. Procure un choix de distribution de lumière directe et/ou indirecte offrant une qualité de lumière supérieure.



RQ2

Deux ouvertures. Procure un choix de distribution de lumière directe et/ou indirecte offrant une qualité de lumière supérieure.



SVT

Slim . Vapor . Tight

Luminaire LED pour une installation suspendue avec câbles d'aviation. Procure une qualité supérieure d'éclairage doux ainsi qu'une intensité lumineuse constante ralentissant la décoloration des aliments. Idéal pour les magasins à grande surface et les environnements commerciaux.



TB

T-Bar.

CONFIGURATIONS PERSONNALISÉES

Le design permet de créer des arrangements d'éclairage linéaires continus ou discontinus qui s'intègrent parfaitement au plafond.



Admirée pendant des années pour son expertise, Peerless électrique a rassemblé toutes ses connaissances pour créer la série Peerlux® . La série comprend une large gamme de luminaires offrant une qualité supérieure d'éclairage. Elle répond à tous les besoins environnementaux procurant ainsi une infinité de possibilités d'usage. Peerlux® adopte les dernières technologies en matière d'éclairage, de performance et de durabilité avec des capacités de design et de fabrications qui se font à l'interne. La série Peerlux® propose une gamme de luminaires de haute qualité pour une multitude d'environnements dans le but de créer des solutions d'éclairages puissantes, durables et personnalisables.

SÉRIE
PEERLUX®



AHM

Architectural . Half . Moon

Luminaire à LED pour une installation en surface ou suspendue avec des câbles d'aviation. Idéal pour les environnements commerciaux. Montage en rangée disponible, consultez l'usine.



CI

CI . Wrap-Around Lens

Luminaire à LED pour une installation en surface ou murale. Lentille enveloppante avec un boîtier réalisé en une pièce en acier de calibre avec embouts à ressorts et à charnières. Les embouts à ressort et à charnières facilitent l'installation. Idéal pour les environnements commerciaux et aussi pour les cages d'escalier. Montage en rangée disponible, consultez l'usine.



AP2W

AP . 2 way of installation . Wet Locations

Luminaire à LED pour une installation en surface (avec supports inclus) ou suspendue avec des supports de montages et des "ball-links". Conçu pour résister aux chocs. Idéal pour les environnements intérieurs et extérieurs comme les garages à stationnement, les entrepôts, les tunnels pour piétons et autres applications industrielles nécessitant une protection contre la poussière et l'eau.



AP4/AP4-HB

AP4/AP4 High Bay

Luminaire à LED pour une installation en surface (avec supports inclus) ou suspendue avec des supports de montages et des liens en V. Conçu pour résister aux chocs. Idéal pour les environnements intérieurs et extérieurs comme les garages à stationnement, les entrepôts, les tunnels pour piétons et autres applications industrielles nécessitant une protection contre la poussière et l'eau.

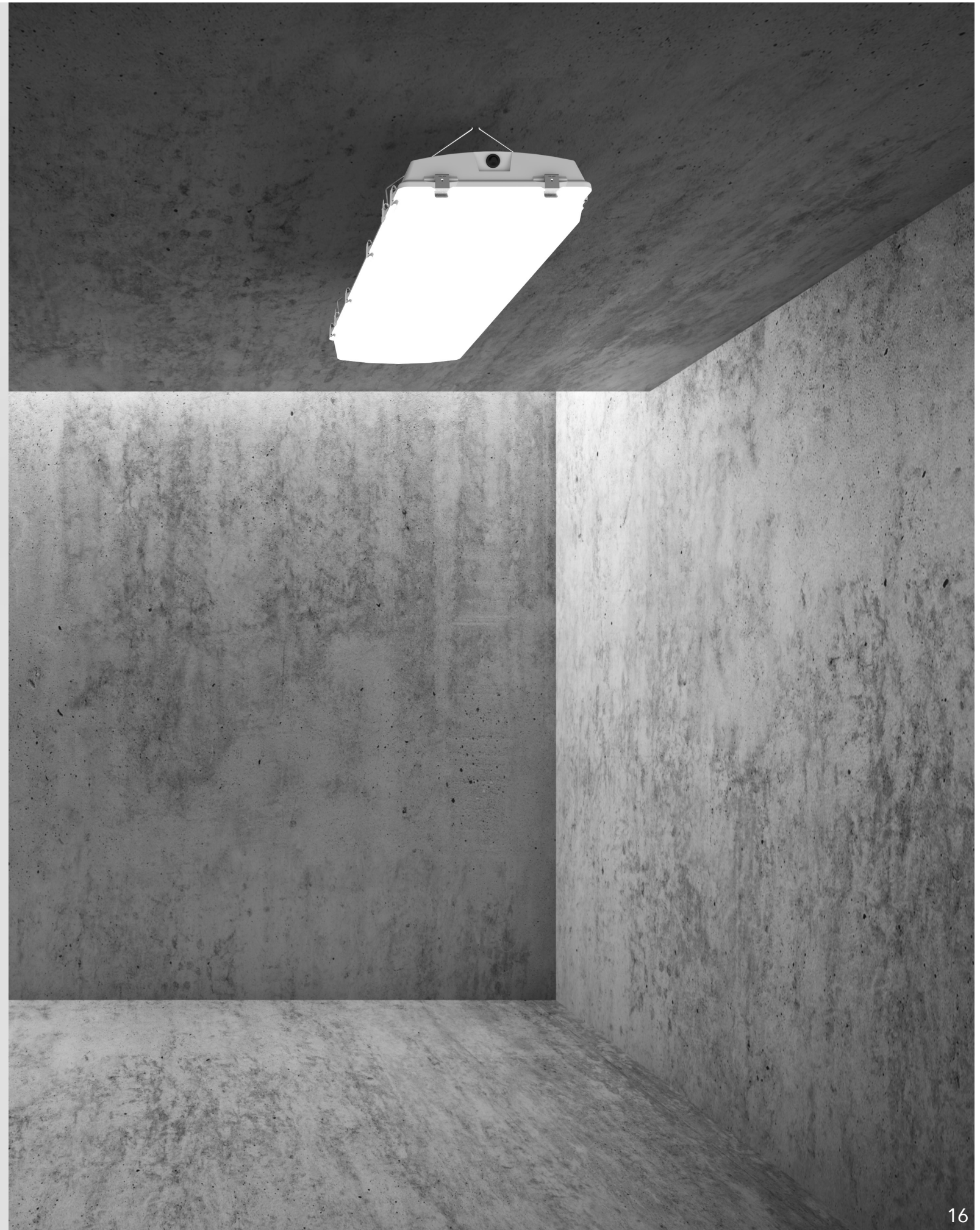



GP-15

Gymnasium . Protective . 15" Width

Luminaire à LED pour une installation en surface ou suspendue avec des câbles d'aviation ajustables ou des liens en V pour un montage en chaîne. Idéal pour les gymnases, les zones de loisirs et les environnements commerciaux.

GP-HB

Gymnasium . Protective . High Bay





IHB

Industrial . High Bay

Luminaire à LED pour une installation suspendue avec des câbles d'aviation par un tiers. Les modèles peuvent être configurés en fonction de la longueur et du nombre de modules choisis. Idéal pour les environnements commerciaux et industriels. Montage en rangée disponible, consultez l'usine.



LACH3

Latches . Cam . Hook . 3 sizes

Luminaire à LED pour une installation encastrée. Protection durable avec un diffuseur en acrylique prismatique transparent #12 fourni en standard. Le loquet à came ouvre le cadre pour un entretien facile tout en retenant le crochet afin d'empêcher le cadrer de se désengager accidentellement lors de son ouverture. La lentille est maintenue dans un cadre en acier à charnières. Aucune quincaillerie Visible. Kit de cadre d'encastrement disponible. Idéal pour les environnements commerciaux.



LDX-HB1

Linear . Hospital Bed

Luminaire LED pour installation murale (éclairage de lit). Lentille acrylique dépoli plate avec un corps rigide en acier de calibre. Les compartiments supérieur et inférieur séparés fournissent un éclairage vers le haut, vers le bas ou les deux. Les options disponibles comprennent une prise de courant, une veilleuse et divers agencements de commutation (installation à gauche ou à droite). Idéal pour les établissements de santé.



ECR-G

Germicidal / Suspended / Indirect

Luminaire germicide pour montage suspendu avec câbles d'aviation. Conçu pour nettoyer l'air des bactéries, champignons, leurs spores et virus inactivants en détruisant leur capacité à se répliquer. C'est un luminaire linéaire élégant qui fournit une désinfection indirecte aux UVc. Idéal pour les applications architecturales. Montage en rangée disponible, consultez l'usine. Désinfection directe disponible, consultez l'usine.

TECHNOLOGIE UVC

99.9%* NEUTRALISATION DE CERTAINES:

- + Bactéries
- + Virus
- + Moule
- + Champignons
- + Autres micro-organismes

*Si la dose appropriée d'UVC est utilisée

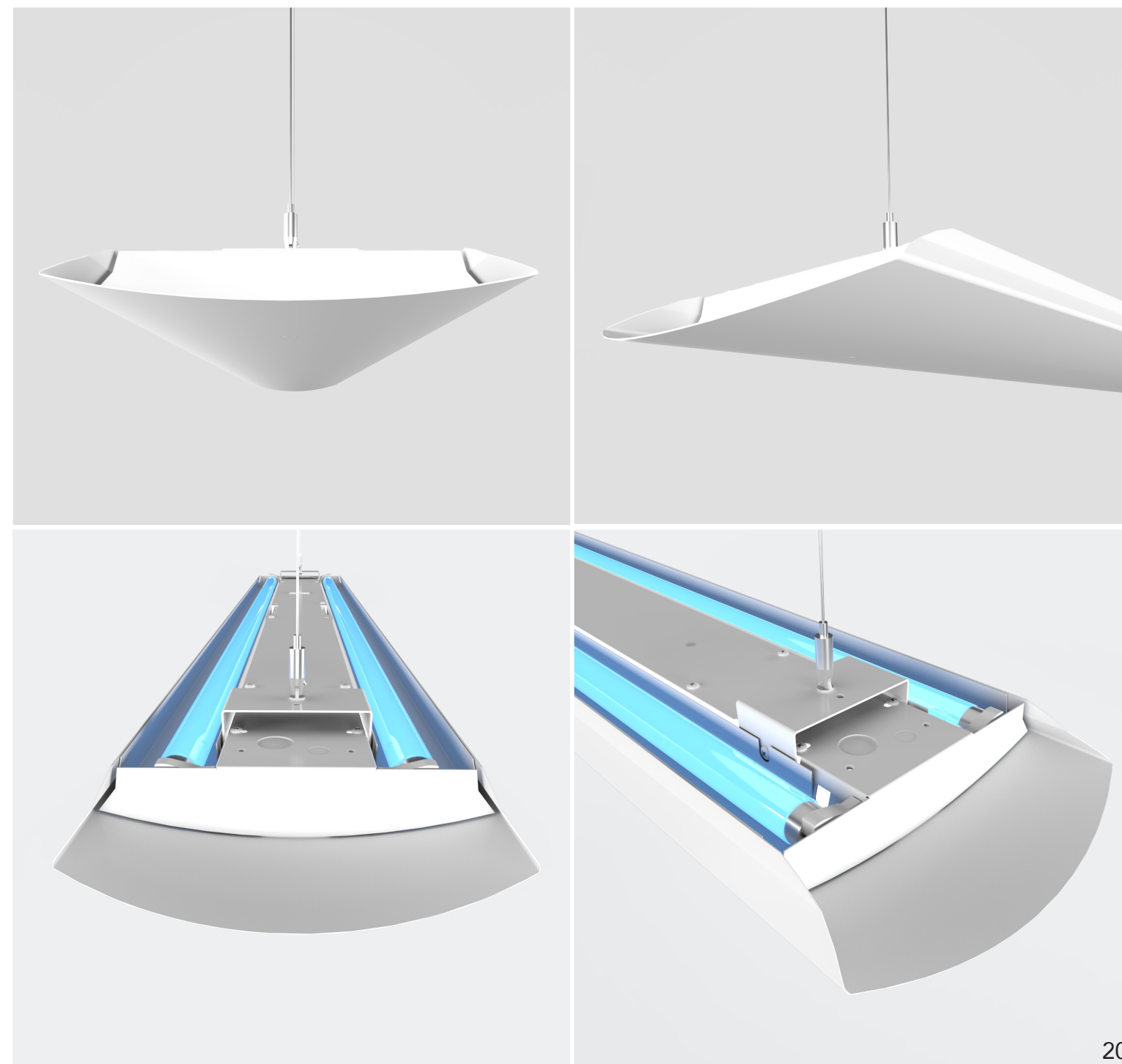



LDX3-LDX4-LDX5

Linear . Direct . 3".4".5" Width

Luminaire à LED pour une installation en surface, murale ou suspendue avec des câbles d'aviation. Conçu pour fournir un éclairage direct. Idéal pour les environnements architecturaux. Montage en rangée disponible, consultez l'usine.





LXHL

Latched . Hooked Lens

Procure un éclairage doux et uniforme. Aucune quincaillerie visible. Idéal pour les environnements commerciaux, les bureaux, les écoles ou les espaces résidentiels.



LOPA-11

LOPA . 11" width

Luminaire à LED pour une installation en surface. Idéal pour les environnements commerciaux et architecturaux.



LOPAHB

LOPA . High Bay

Luminaire à LED pour une installation suspendue avec des câbles d'aviation ou des liens en V pour un montage en chaîne. Disponible avec ou sans lentille. La grille de protection peut être utilisée seule ou avec une lentille prismatique en acrylique avec un motif #12. Fabriqué en acier de calibre. Les conducteurs sont situés dans un sous-canal séparé du luminaire pour un accès facile au câblage. Offre un rendement et une performance élevée avec un large éventail d'intensités lumineuses et une variété d'options et d'accessoires comme une grille de protection. Idéal pour les environnements industriels et commerciaux.



NITO-0x-xF

Narrow . Flange

Luminaire à LED pour une installation encastrée sur un plafond à cloison sèche. La lentille standard est en acrylique transparent. Corps rigide en acier de calibre avec réflecteur symétrique. Idéal pour les environnements commerciaux.



NITO-0x-xG

Narrow . T-Grid

Luminaire à LED pour une installation encastrée sur un plafond suspendu avec des T-bar de 15/16". La lentille standard est en acrylique transparent. Corps rigide en acier de calibre avec réflecteur symétrique. Kit de cadre d'encastrement disponible. Consultez l'usine. Idéal pour les environnements commerciaux, les bureaux ou les écoles.



NSL-FA

Narrow Strip Luminaire . Flat Acrylic Lens



NSL-RA

Narrow Strip Luminaire . Rounded Acrylic Lens



NSL-UN

Narrow Strip Luminaire . Unlensed



SDL-3x-1ACF
SDL . 1 Acrylic Frosted Lens



SDL-3x-1ACF-205G
SDL . 1 Acrylic Frosted Lens . 205 Grid



SDL-3x-2ACF
SDL . 2 Acrylic Frosted Lens



SDL-3x-FACF
SDL . Frosted Acrylic and Center Frosted Lens



SDL-3xSL
SDL . Side Lens



SDL-P50
SDL . Perforated Basket at 50%



SDL-SP50
SDL . Side Perforated Basket at 50%



SDLA-ODL
SDL . Architectural. Opal Drop Lens



SL
Steel Frame. Latches



SSDL-3-1ACF
SSDL . 3 . 1 Acrylic Frosted Lens



SSDL-3-FACF
SSDL . 3 . Frosted Acrylic & Center Frosted Lens



SSDL-3-2ACF
SSDL . 3 . 2 Acrylic Frosted Lens



SSDL-3-SL
SSDL . 3 . Side Lens

VRW

Vandal Resistant . Wrap-Around Lens

Luminaire à LED pour une installation en surface. Boîtier en polycarbonate transparent avec prismes en bas et nervures verticales sur les côtés. Le boîtier est maintenu avec six #8 vis inviolables. Le joint anti-poussière assure un intérieur propre. Idéal pour les endroits à forte utilisation abusive où la protection contre le vandalisme et la sécurité sont les préoccupations principales. Idéal pour les environnements industriels.

Avec le besoin grandissant d'une gamme de luminaires de qualité et bon marché, la série Evalux® est fière de proposer des luminaires alliant performance et esthétique sans compromis qui répondent aux besoins d'éclairage de façon sensée et économique. Evalux® offre plusieurs options de luminaires puissants qui s'adaptent à une multitude d'environnements. La série Evalux® propose une gamme de luminaires offrant le meilleur rapport qualité-prix possible pour tous les environnements cherchant à acquérir une solution d'éclairage efficace et compétitive.

SÉRIE
EVALUX®



CEL

C . Evalux . Luminaire

Luminaire LED pour une installation en surface ou suspendue avec câbles d'aviation ou crochets en V. Consulter l'usine. Idéal pour les environnements commerciaux. Montage en rangée disponible, consultez l'usine.

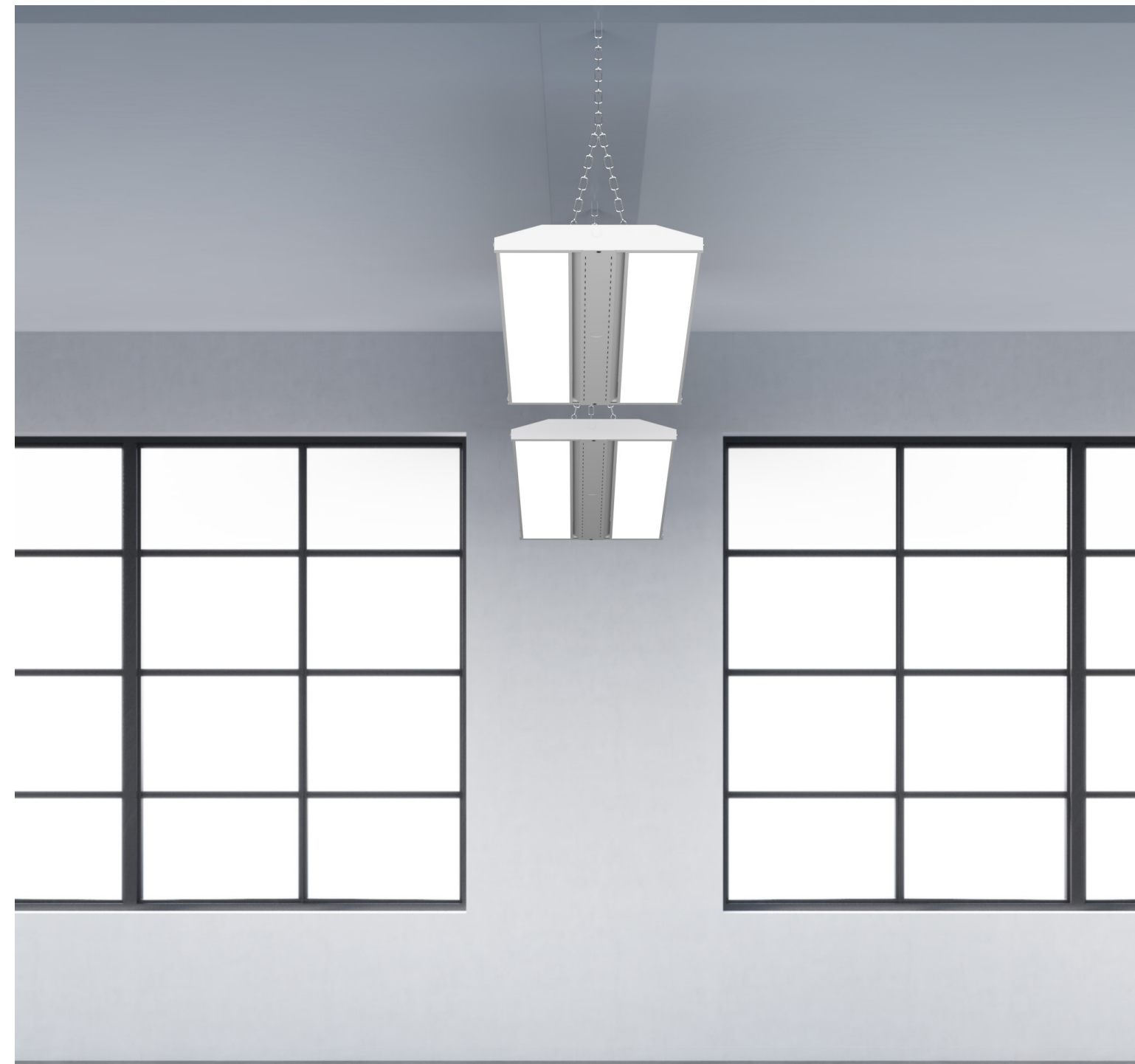

HBE

High Bay. Evalux

Luminaire LED pour une installation suspendue fourni avec des liens V et des chaînes de 31". Idéal pour les environnements commerciaux. Montage en rangée disponible, consultez l'usine.



NSLE

Narrow Strip Luminaire . Evalux

Luminaire LED pour une installation en surface ou suspendue avec chaînes par un tiers. Lentille arrondie et carrée en acrylique extrudé dépoli avec un boîtier réalisé en une pièce en acier de calibre. Idéal pour les environnements commerciaux et résidentiels Montage en rangée disponible, consultez l'usine. Ajustements à faire sur place.



PNLG-BL

Panel . G . Backlit

Luminaire LED pour une installation encastrée. Présente un design discret avec une haute performance utilisant la technologie LED la plus avancée en délivrant jusqu'à 110 lm/W sans éblouissement. Idéal pour les environnements commerciaux. Diffuseur en PS opale givré et aluminium extrudé. Intégration d'une gestion thermique de la lumière avec un refroidissement passif. Idéal pour les environnements commerciaux. Ajustements à faire sur place.



PNLS

Panel. S

Luminaire LED pour une installation encastrée, en surface ou suspendue avec boîtier de montage en surface et crochets en V optionnels. Consulter l'usine. Présente un design discret avec une haute performance utilisant la technologie LED la plus avancée en délivrant jusqu'à 130 lm/W sans éblouissement. Idéal pour les environnements commerciaux. Ajustements à faire sur place.





SDLG-3-1ACF

SDL . G . 1 Acrylic Frosted Lens

Luminaire LED pour une installation encastrée pour un des plafonds en grille de 15/16". Lentille en acrylique dépolie avec un boîtier réalisé en une pièce en acier de calibre et un réflecteur en acier profilé. Idéal pour l'éclairage des espaces intérieurs et des espaces commerciaux. Contrôle disponible, consulter l'usine. Ajustements à faire sur place.



WRE

WR. Evalux

Luminaire LED pour une installation en surface. Lentille "Snap-in" en acrylique dépolie avec un boîtier et boîtier réalisé en une pièce en acier de calibre. Idéal pour les environnements commerciaux. Montage en rangée disponible, consultez l'usine.

